

«СОГЛАСОВАНО»
Начальник МКУ отдела образования
администрации Приволжского
муниципального района

_____ Б.В.Калинина
дата подпись ФИО



«УТВЕРЖДАЮ»
Директор МКОУ Рождественская ОШ

_____ Е.В.Смирнова
дата подпись ФИО



«СОГЛАСОВАНО»
Начальник ОГИБДД ОМВД России
по Приволжскому району

_____ Б.А.Кулаков
дата подпись ФИО



ПАСПОРТ

дорожной безопасности

Муниципального казённого общеобразовательного учреждения

Рождественской основной школы

(наименование образовательного учреждения)

2021-2022 учебный год

Общие сведения

Муниципальное казённое общеобразовательное учреждение

Рождественская основная школа

(Наименование ОУ)

Тип ОУ Общеобразовательное учреждение

Юридический адрес ОУ: 155563 Ивановская область, Приволжский район, село Рождествено, улица Центральная, дом 42.

Фактический адрес ОУ: 155563 Ивановская область, Приволжский район, село Рождествено, улица Центральная, дом 42.

Руководители ОУ:

Директор Смирнова Елена Викторовна 8-964-494-04-77

(фамилия, имя, отчество)

(телефон)

Заместитель директора

по учебной работе

Смирнова Ираида Валентиновна 8-980-695-01-21

(фамилия, имя, отчество)

(телефон)

Заместитель директора

по воспитательной работе

Виноградова Елена Николаевна 8-910-681-65-86

(фамилия, имя, отчество)

(телефон)

Ответственные от

Госавтоинспекции

инспектор по пропаганде ОГИБДД ОМВ

РФ по Приволжскому району

(должность)

Смирнова Галина Вадимовна

(фамилия, имя, отчество)

8-49339-4-21-71

(телефон)

Ответственные работники

за мероприятия по профилактике

детского травматизма

Виноградова Елена Николаевна 8-910-681-65-86

(фамилия, имя, отчество)

(телефон)

Руководитель или ответственный
работник дорожно-эксплуатационной
организации, осуществляющей
содержание ТСОДД, УДС

Нагорнова Н.В. 2-01-91

(фамилия, имя, отчество)

(телефон)

Количество учащихся 24
Наличие уголка по БДД имеется, кабинет начальных классов
(если имеется, указать место расположения)
Наличие класса по БДД нет
(если имеется, указать место расположения)
Наличие автогородка (площадки) по БДД нет

Наличие автобуса в ОУ имеется
(при наличии автобуса)

Владелец автобуса МАУ «Школьник»
(ОУ, муниципальное образование и др.)

Время занятий в ОУ:

1-ая смена: 8:30 – 14:20

Телефоны оперативных служб:

01 - пожарная

02 – дежурная часть полиции

03 – скорая помощь

Содержание

I. План-схемы образовательного учреждения:

- 1) район расположения ОУ, пути движения транспортных средств и обучающихся;
- 2) пути движения транспортных средств к местам разгрузки/погрузки и рекомендуемых безопасных путей передвижения детей по территории образовательного учреждения.

II. Информация об обеспечении безопасности перевозок детей специальным транспортным средством (автобусом):

- 1) общие сведения;
- 2) маршрут движения автобуса до ОУ;
- 3) безопасное расположение остановки автобуса ОУ.

III. Приложения.

II. Информация об обеспечении безопасности перевозок детей специальным транспортным средством (автобусом)

Общие сведения

Марка ГАЗ 32217

Модель _____

Государственный регистрационный знак В459ВМ

Соответствие конструкции требованиям, предъявляемым к школьным автобусам соответствует

1. Сведения о водителе автобуса

Фамилия, имя, отчество	Принят на работу	Стаж в категории D	Дата предстоящего мед. осмотра	Период проведения стажировки	Повышение квалификации	Допущенные нарушения ПДД
Истомин Николай Иванович	02.04.2012	17 лет	март 2022	28.03.88	март 2022 г.	

2. Организационно-техническое обеспечение

1) Лицо, ответственное, за обеспечение безопасности дорожного движения: Молчанова Наталья Леонидовна назначено 02.04.2012 на основании приказа № 5е _____, прошло аттестацию 21 декабря 2012 года.

2) Организация проведения предрейсового медицинского осмотра водителя:
осуществляет Касаткина Людмила Юрьевна
(Ф.И.О. специалиста)
на основании трудового договора
действительного до бессрочно.

3) Организация проведения предрейсового технического осмотра транспортного средства:
осуществляет Лебедев Николай Анатольевич
(Ф.И.О. специалиста)
на основании трудового договора, приказа № 5ж от 02.04.2012
действительного до Бессрочно.

4) Дата очередного технического осмотра __ март 2022года_____

3) Место стоянки автобуса в нерабочее время: __с. Рождествено,
ул. Центральная
меры, исключающие несанкционированное использование _____

3. Сведения о владельце

Юридический адрес владельца: __г. Приволжск, ул. Социалистическая,
д.4_____

Фактический адрес владельца: __ г. Приволжск, ул. Социалистическая,
д.4_____

Телефон ответственного лица __3-18-98_____

4. Сведения об организациях, осуществляющих перевозку детей специальным транспортным средством (автобусом)

Рекомендуемый список контактов организаций, осуществляющих
перевозку детей специальным транспортным средством (автобусом).

5. Сведения о ведении журнала инструктажа

Журнал ведётся.

Инструктаж: каждый вторник.

План – схема района расположения ОУ,
пути движения транспортных средств

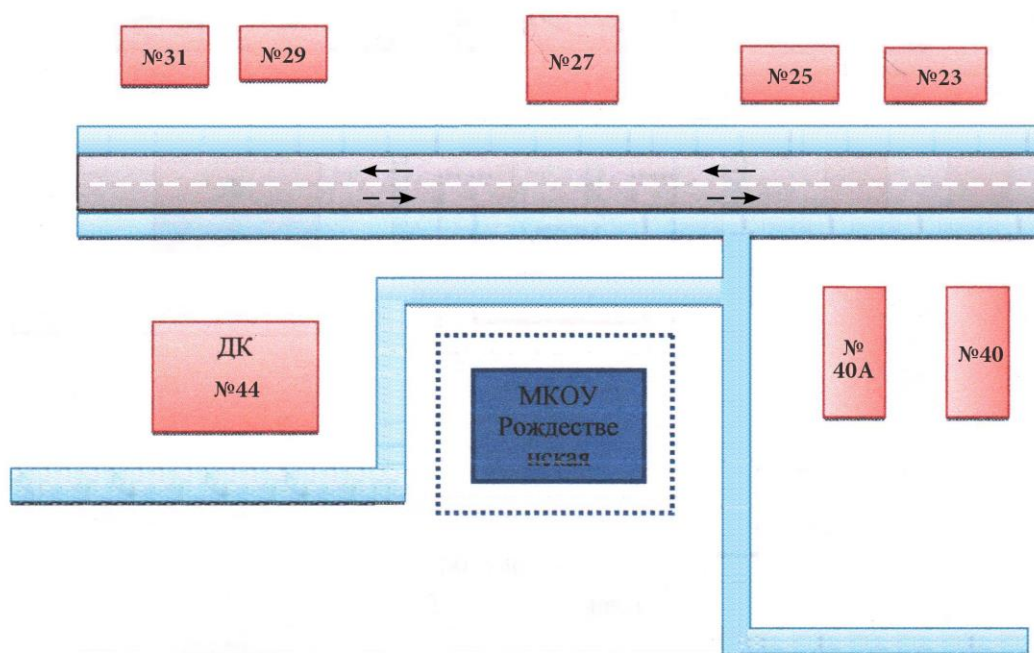

Условные знаки



жилые дома



дорога



тротуар





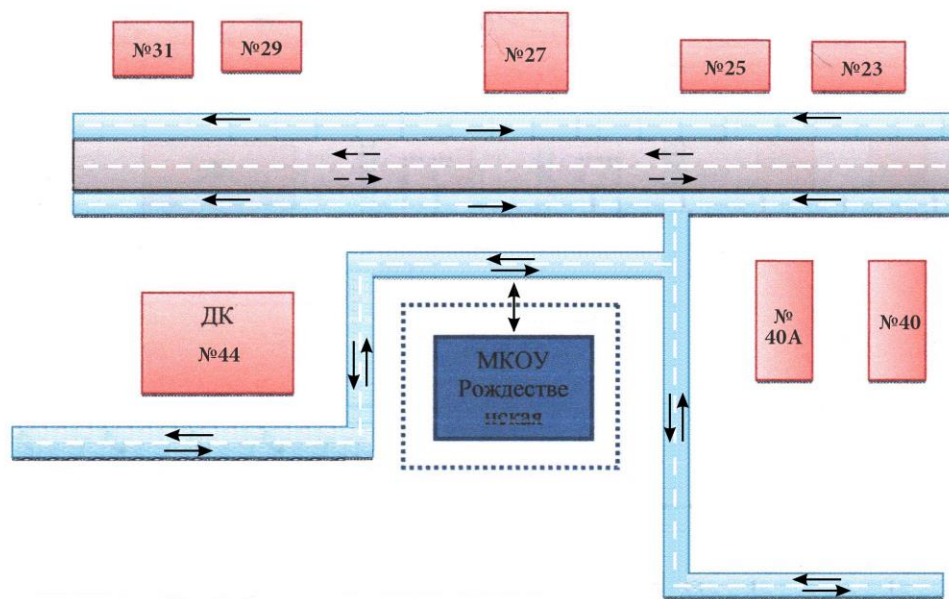

пути движения автотранспорта

План – схемы района расположения ОУ,
пути передвижения учащихся



Условные знаки

- | | |
|---|------------------------------|
|  | жилые дома |
|  | дорога |
|  | тротуар |
|  | пути передвижения учащихся |
|  | пути движения автотранспорта |

МКОУ Рождественская ОШ находится в сельской местности,

расположена между улицами Центральная и Лесная. Проезжая часть находится в десяти метрах от ограждения территории школы. Дорожные знаки отсутствуют. На территории школы имеется спортивная площадка. Рядом расположены администрация Рождественского сельского поселения, ДК с.Рождествено, Рождественская врачебная амбулатория и жилые дома.

Схема маршрута автобуса

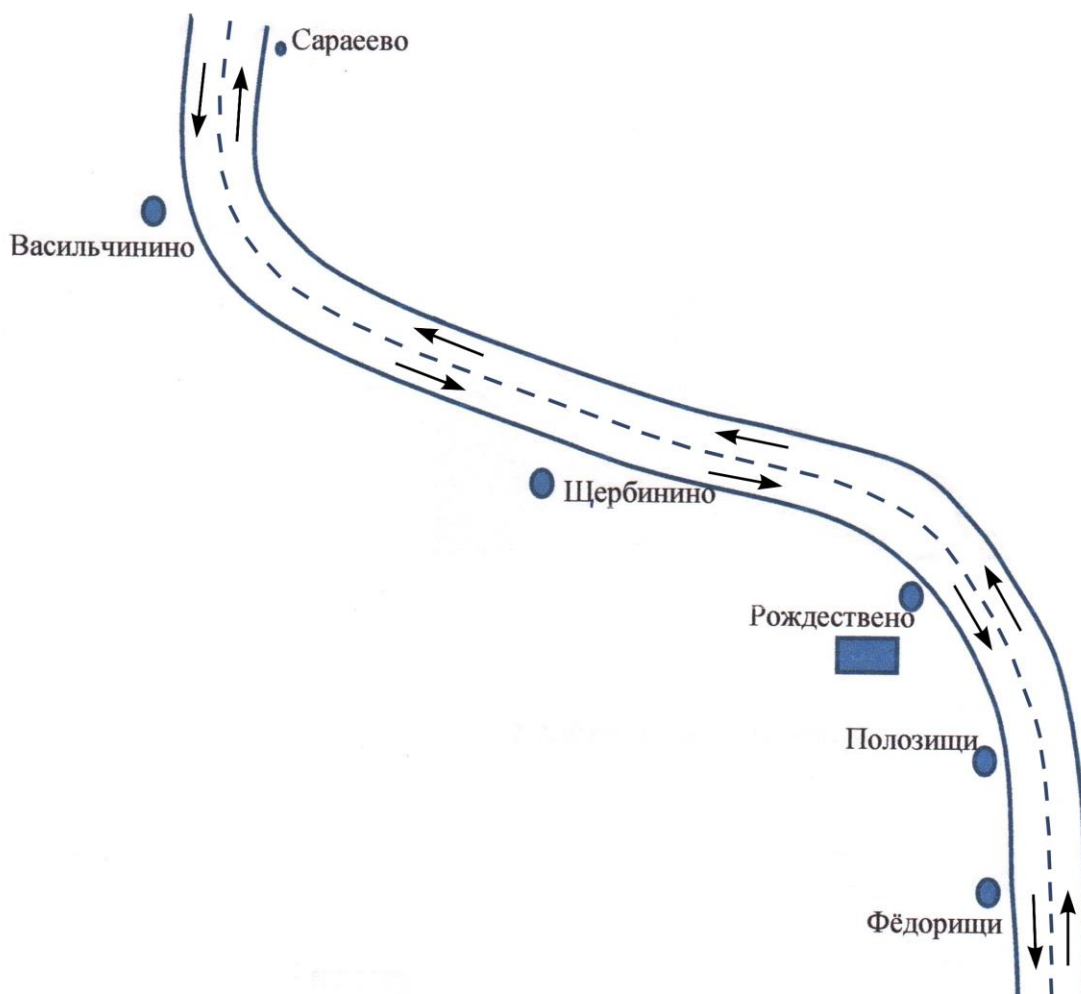





Условные обозначения

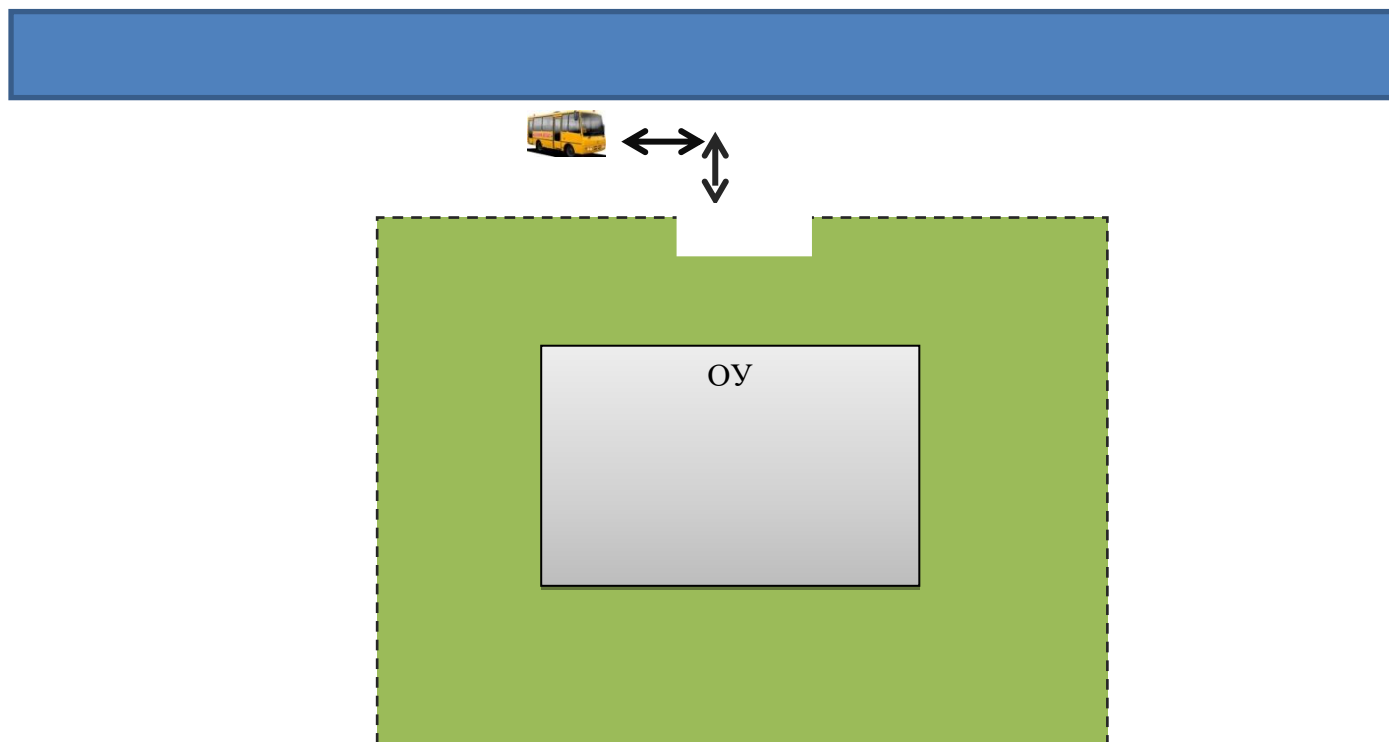

Безопасное расположение остановки автобуса у ОУ



Условные обозначения

	Жилые дома
	дорога
	тротуар
	пути передвижения учащихся
	Пути движения автотранспорта